



AUFSTIEG CHINAS: FOLGEN FÜR DIE KONJUNKTURPROGNOSE

Axel D. Angermann, Chef-Volkswirt FERI

**Mehr erkennen.
Mehr erreichen.**

Struktur des Prognosesystems

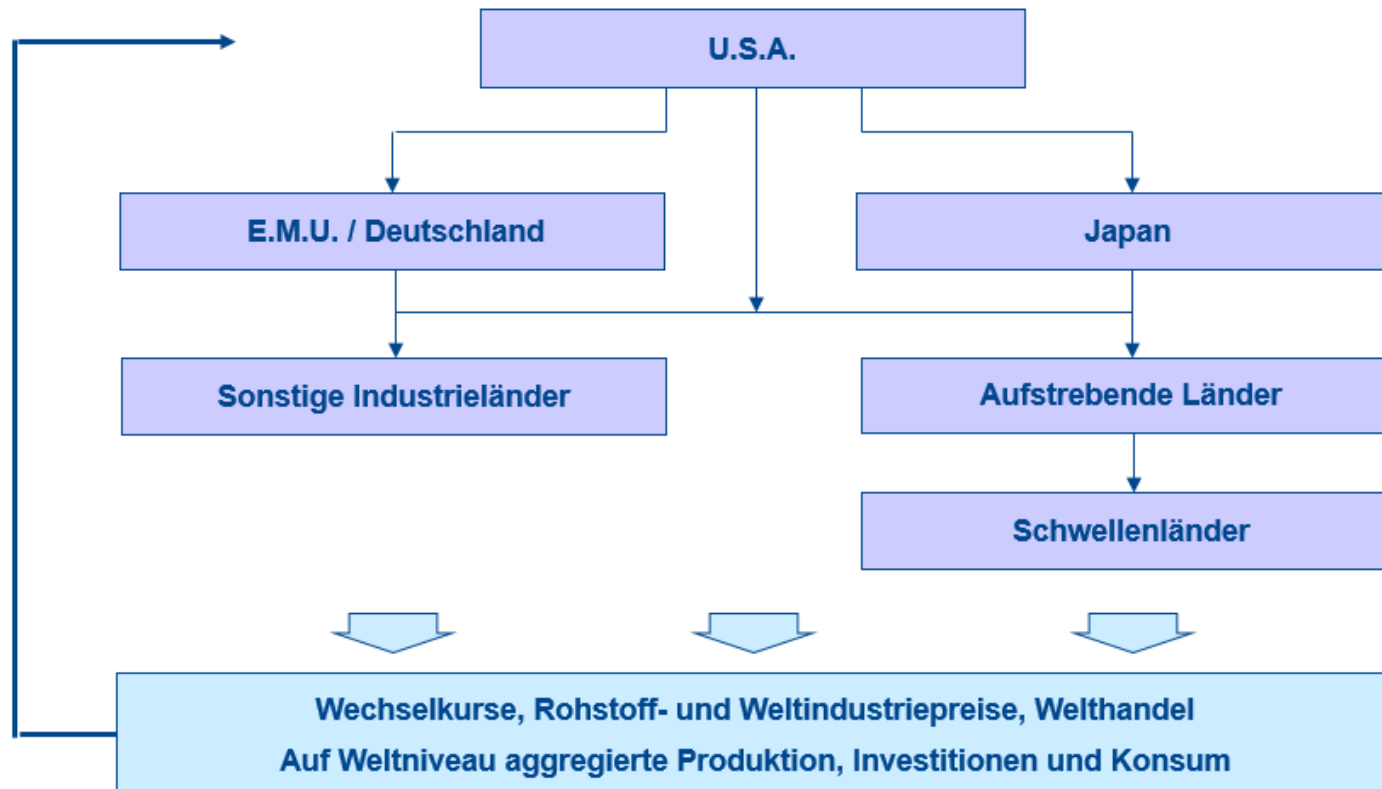

WELTWIRTSCHAFT IM JAHR 2000 UND HEUTE

Anteile am Welt-BIP im Jahr 2000

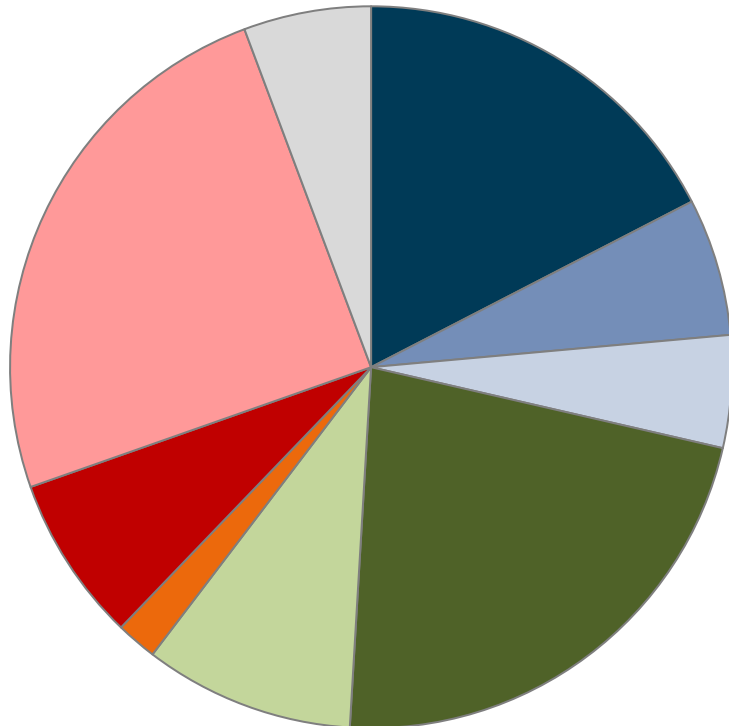

Anteile am Welt-BIP im Jahr 2018

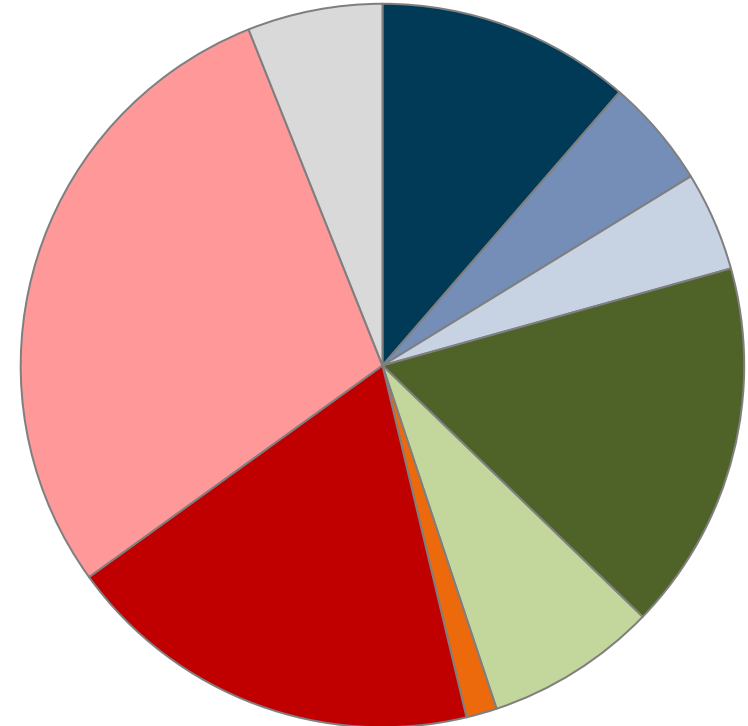

BEDEUTUNG CHINAS NIMMT WEITER ZU



Welthandelsanteil steigt infolge des geänderten Wachstumsmodells aber nicht weiter

USA und China: Anteile am Welt-BIP
- Jahreswerte -

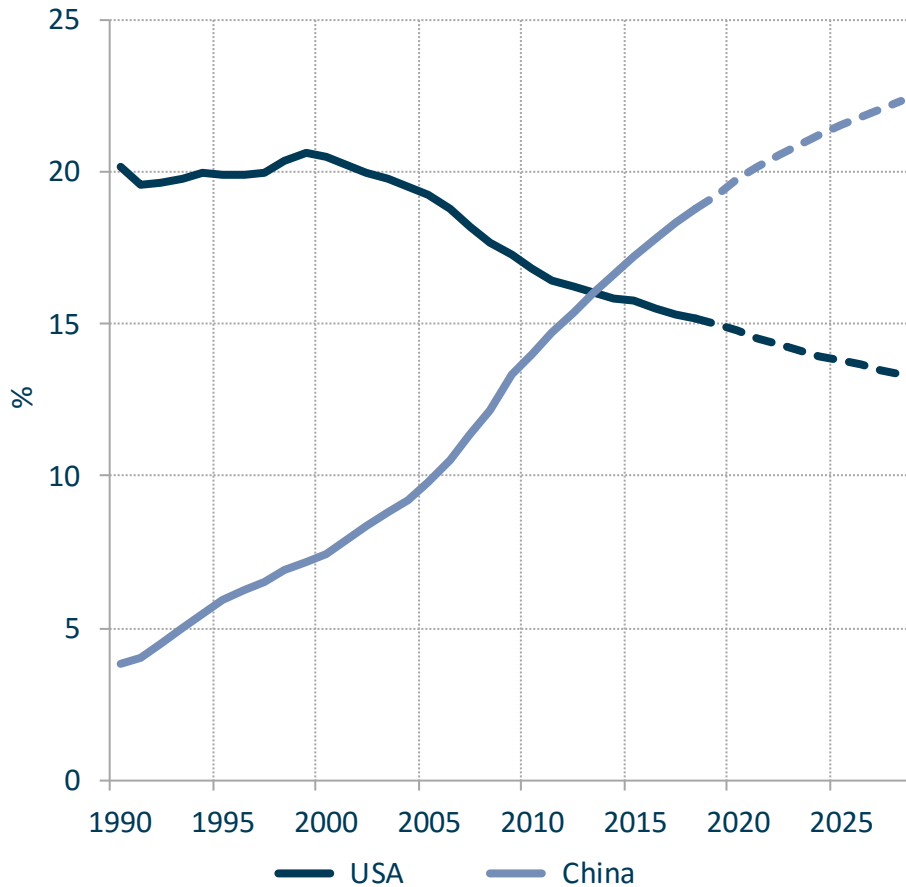

USA und China: Anteile am Welthandel
- Jahreswerte -

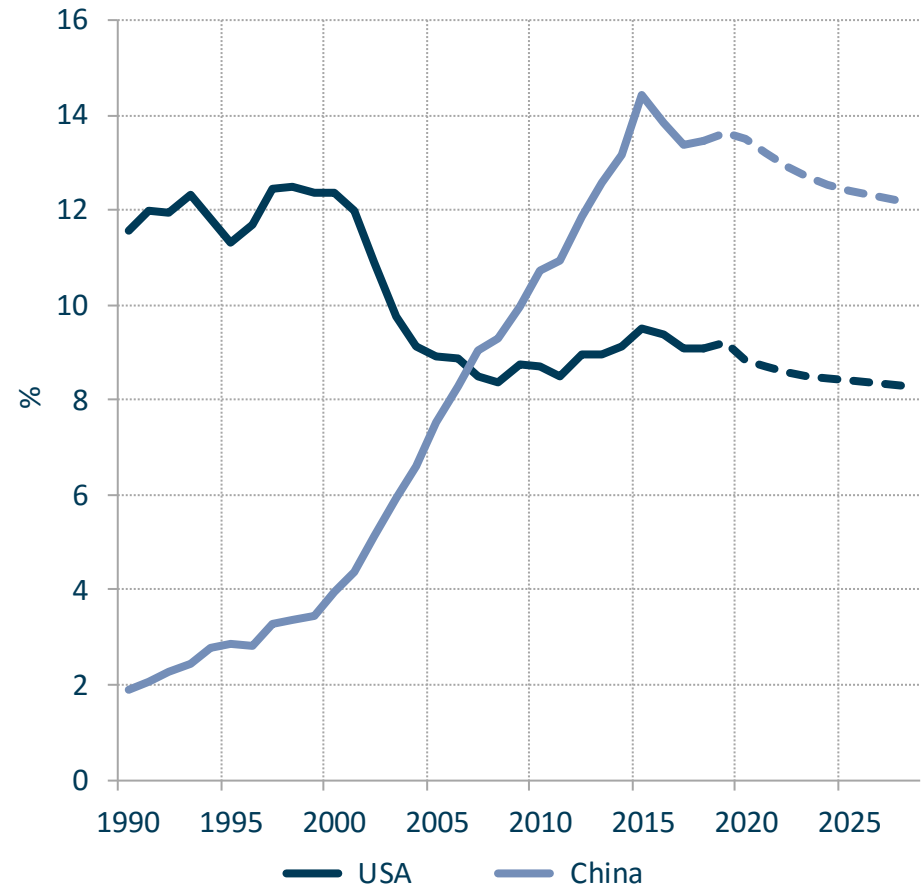

IN EINIGEN INDUSTRIEBRANCHEN ERREICHT CHINA EINEN WELTMARKTANTEIL VON MEHR ALS 50%



Metallerzeugung

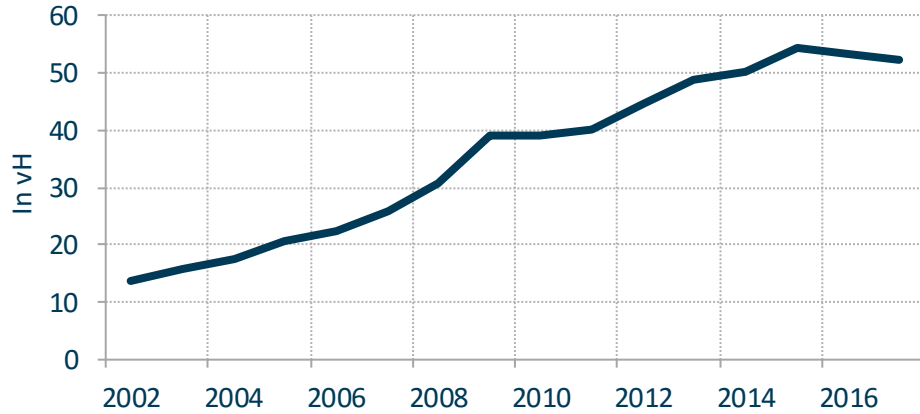

Elektrische Ausrüstungen

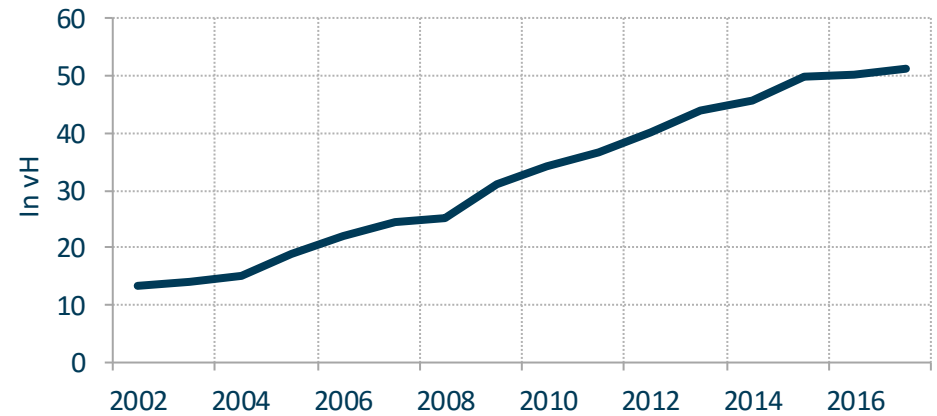

Maschinenbau

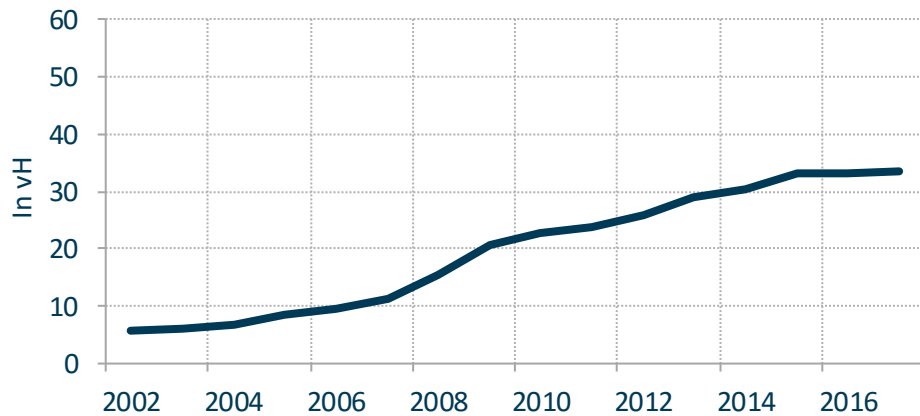

Automobilindustrie

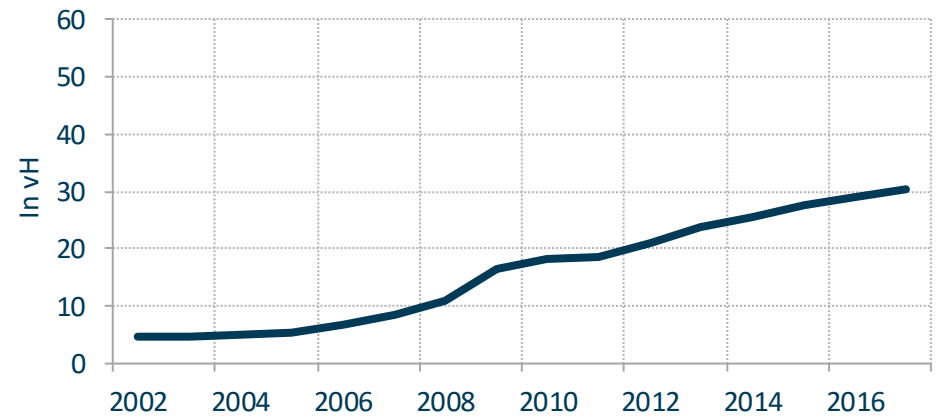

EXPORTANTEILE NACH CHINA NEHMEN DEUTLICH ZU – US-MARKT BLEIBT ABER WICHTIG



Anteil des jeweiligen Landes an den Gesamtexporten der Branche in Deutschland

Automobilindustrie

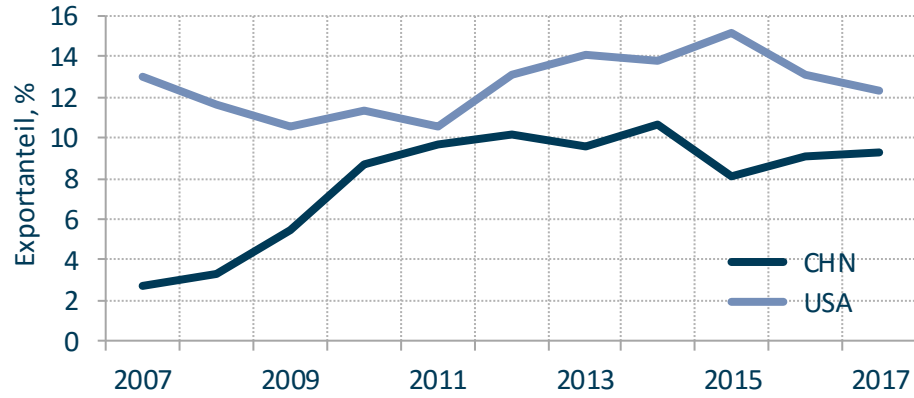

Maschinenbau

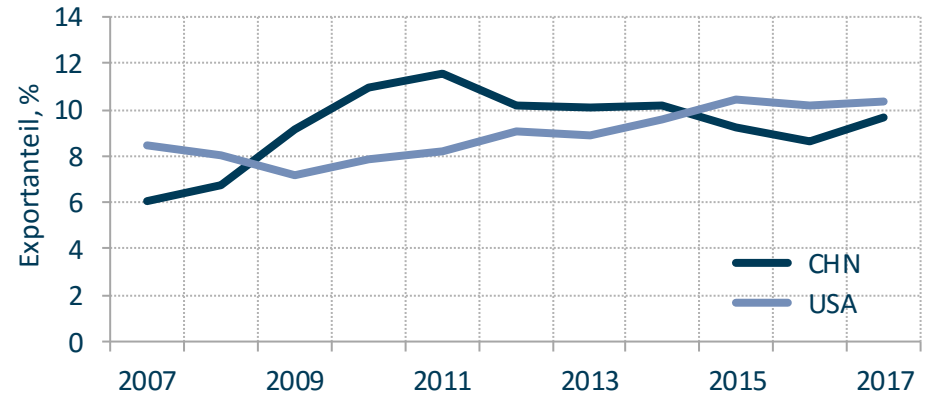

Chemie

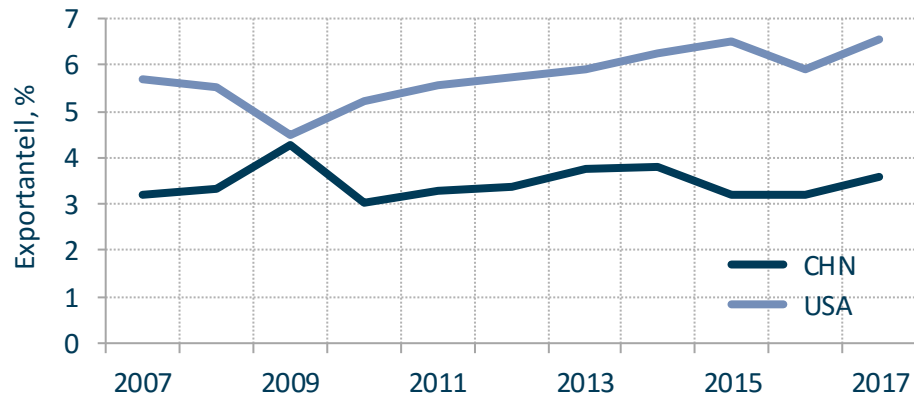

Pharma

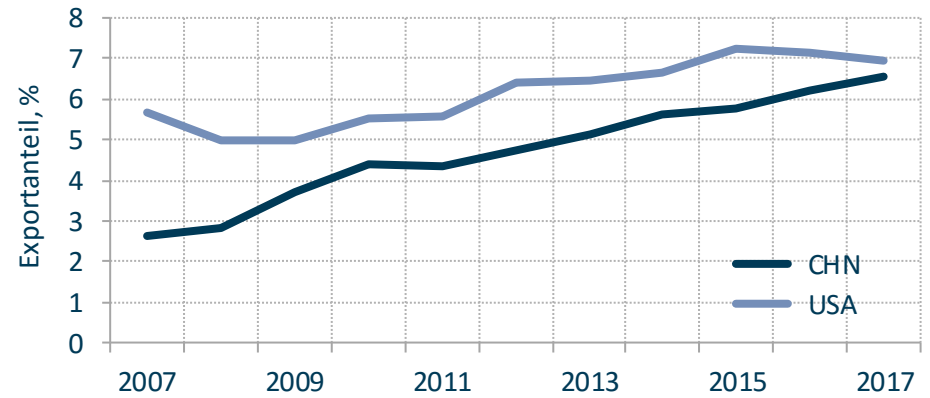

FERI-MODELLWELT HEUTE (VEREINFACHTER AUSZUG)

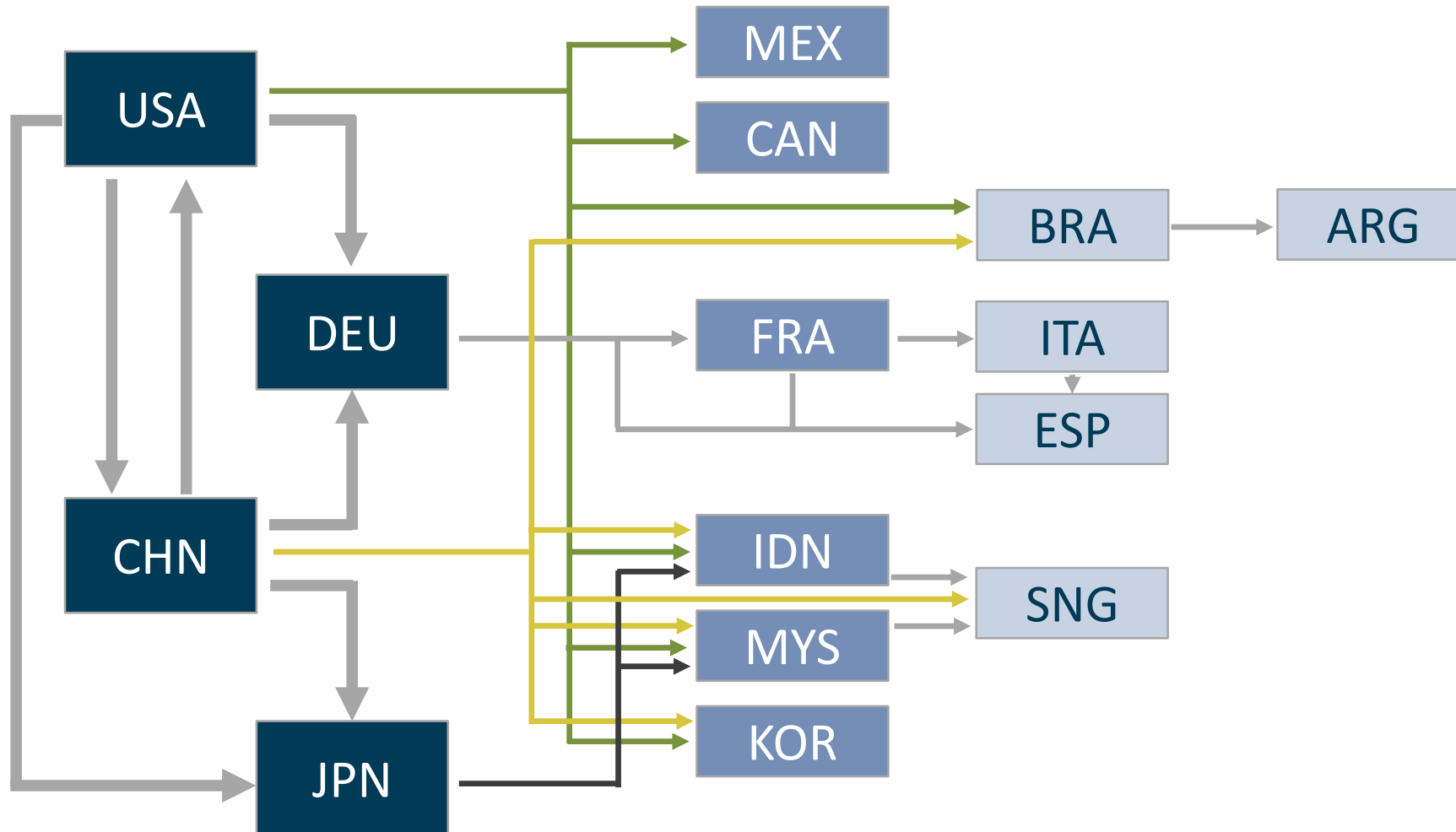

KONKURRENZ DURCH CHINA? BEISPIEL WERKZEUGMASCHINEN



Anteil CHN, DEU und JPN an den Importen von Werkzeugmaschinen in den einzelnen Ländern

Frankreich

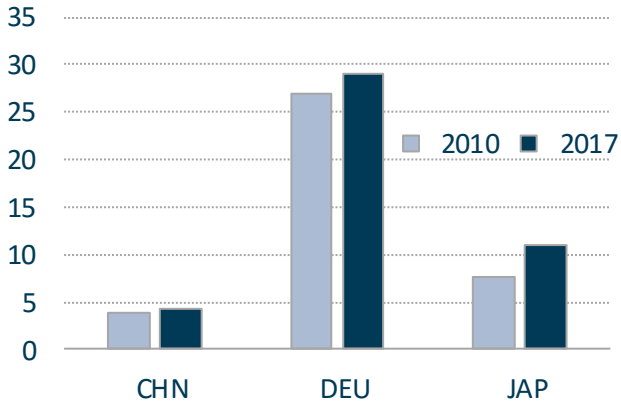

Italien

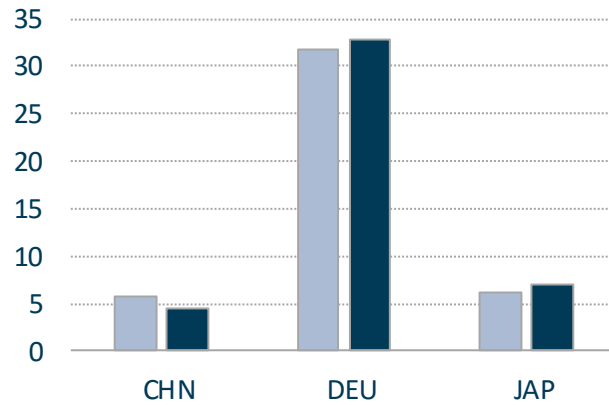

USA

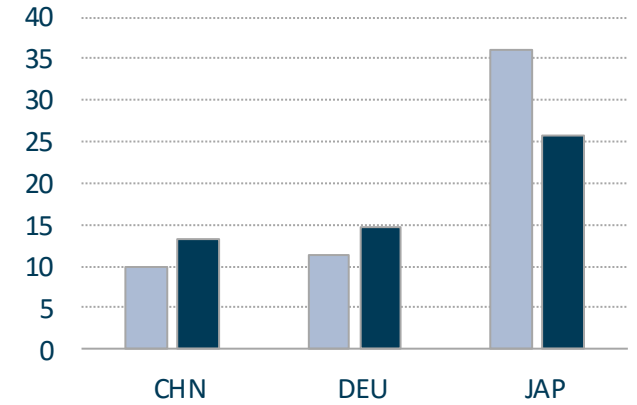

Indien

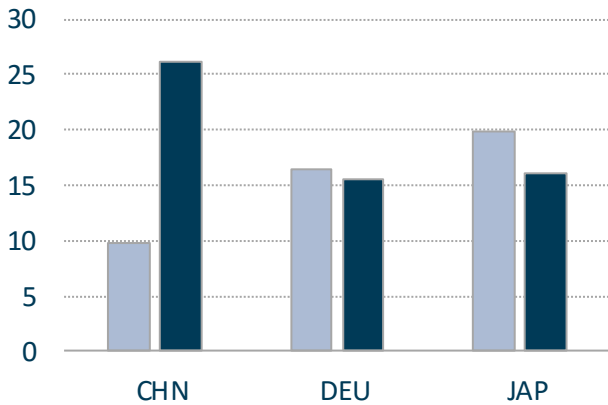

Indonesien

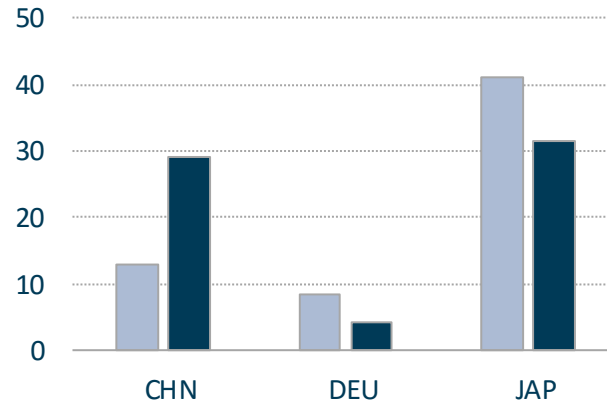

DEU: Exporte nach Ländern

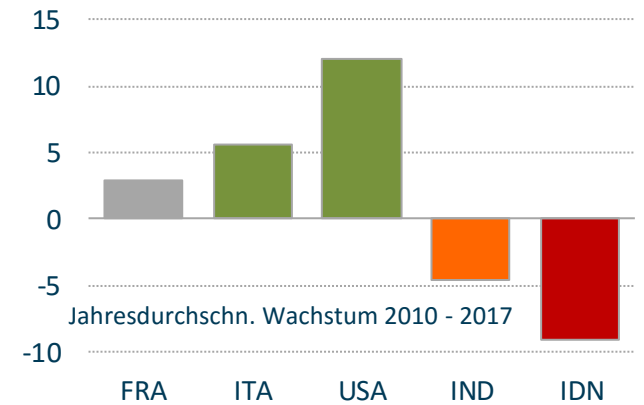

KONKURRENZ DURCH CHINA? BEISPIEL HANDGEFÜHRTE ELEKTROWERKZEUGE



Anteil CHN, DEU und JPN an den Importen von Werkzeugmaschinen in den einzelnen Ländern

Frankreich

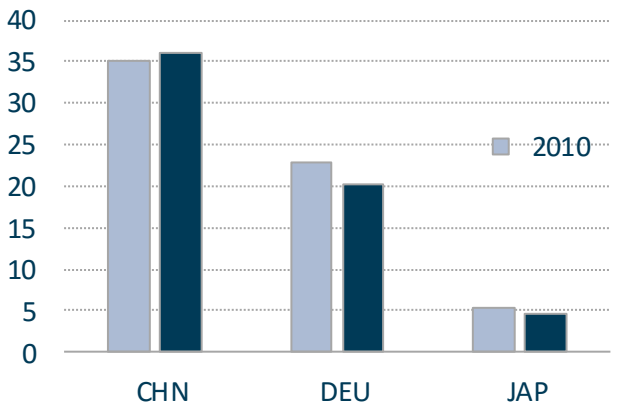

Italien

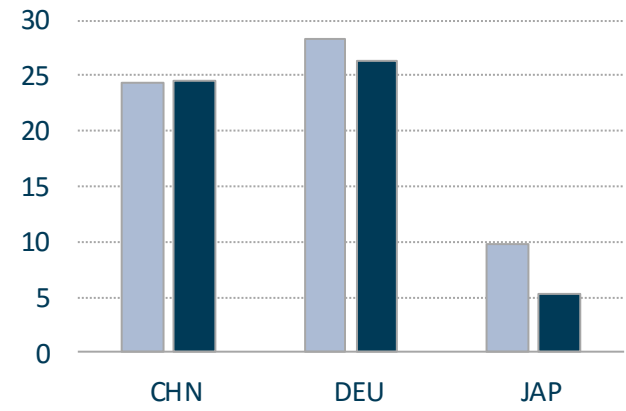

USA

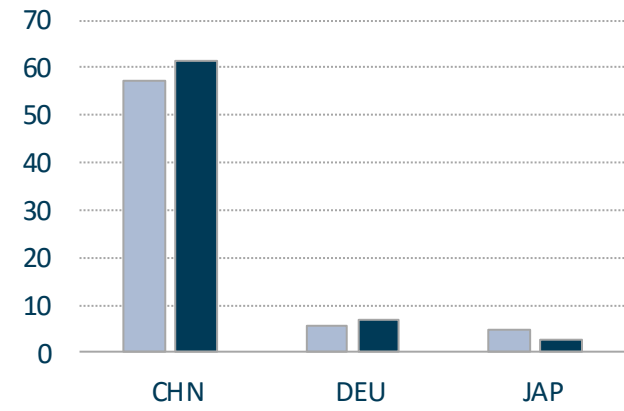

Indien

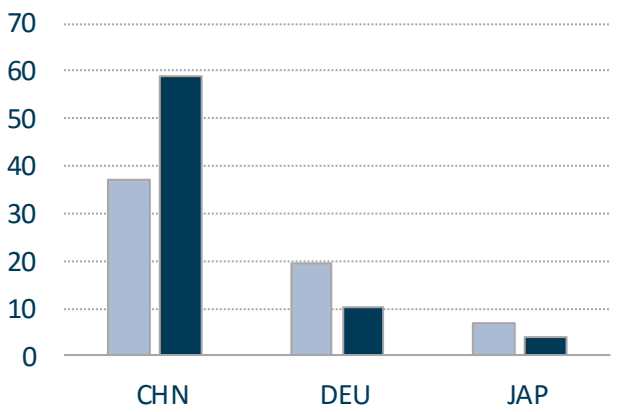

Indonesien

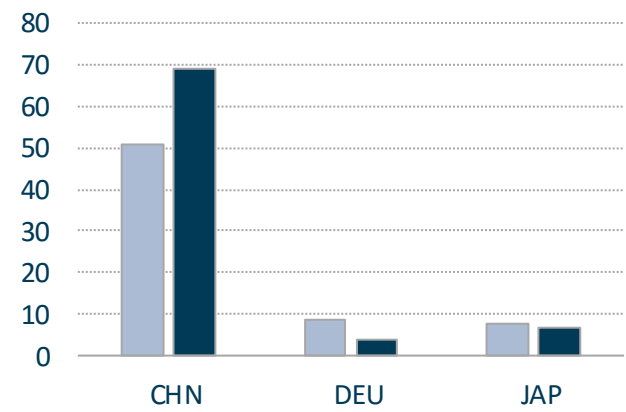

DEU: Exporte nach Ländern

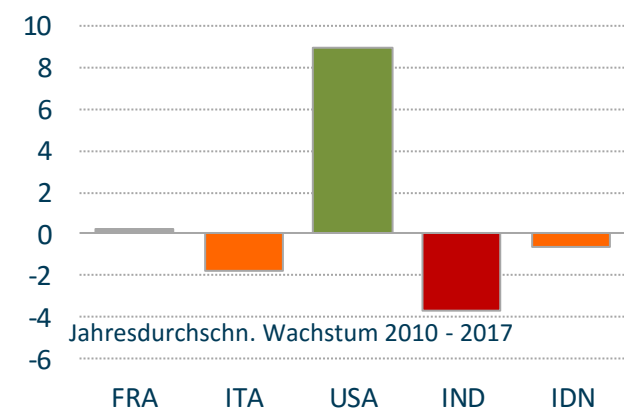

FERI Trust GmbH
Haus am Park
Rathausplatz 8-10
61348 Bad Homburg

Für mehr Informationen
besuchen Sie uns auch auf
unserer Website unter:
www.feri.de



Die vorliegende Präsentation (die „Präsentation“) enthält Angaben, Analysen, Prognosen und Konzepte, die lediglich Ihrer unverbindlichen Information dienen. Die Präsentation ist keine steuerliche, juristische oder sonstige Beratung und stellt kein Angebot für die Verwaltung von Vermögenswerten oder die Empfehlung/Beratung für Vermögensdispositionen dar. Die Präsentation ist auch kein Angebot für ein bestimmtes Investment.

Für jedes bestimmte Investment und/oder für die Verwaltung von Vermögenswerten sind ausschließlich die jeweiligen Zeichnungsdokumente und/oder Verkaufsprospekte und/oder Vertragsunterlagen, gegebenenfalls ergänzt durch den jeweiligen letzten geprüften Jahresbericht und den jeweiligen Halbjahresbericht, falls ein solcher jüngerer Datums als der letzte Jahresbericht vorliegt, allein maßgeblich. Soweit es sich bei einem bestimmten Investment um einen Fonds handelt, erhalten Sie die genannten Unterlagen sowie die Wesentlichen Anlegerinformationen kostenlos in deutscher Sprache bei der jeweiligen Verwaltungsgesellschaft/Kapitalverwaltungsgesellschaft oder Verwahrstelle sowie von den jeweiligen Vertretern in den Ländern, für die eine Vertriebszulassung vorliegt.

Die Präsentation genügt nicht allen gesetzlichen Anforderungen zur Gewährleistung der Unvoreingenommenheit von Anlageempfehlungen und Anlagestrategieempfehlungen. Die Erstellerin unterliegt auch keinem Verbot des Handels vor der Veröffentlichung von Anlageempfehlungen und Anlagestrategieempfehlungen.

Die Präsentation ersetzt nicht die individuelle Beratung. Jeder Interessierte sollte eine etwaige Anlage-/Abschlussentscheidung erst nach sorgfältiger Abwägung der mit einem bestimmten Investment/Vermögensverwaltungsvertrag verbundenen Risiken treffen und zuvor rechtliche sowie steuerliche und ggf. sonstige Beratung einholen. Wir übernehmen keinerlei Verantwortlichkeit für Handlungen des Empfängers der Präsentation oder dritter Personen, welche auf der Basis der vorliegenden Präsentation vorgenommen werden.

Die Präsentation ist auf Basis subjektiver Einschätzungen von uns erstellt worden. Die Wertentwicklung in der Vergangenheit ist keine Garantie für eine zukünftige Wertentwicklung. Preise für und Erträge aus einem bestimmten Investment können sowohl steigen als auch fallen und in keinem Fall garantiert werden. Einige, in der Präsentation enthaltene Informationen basieren auf und/oder sind abgeleitet von Informationen, die uns von unabhängigen Dritten zur Verfügung gestellt wurden. Wir handeln stets sorgfältig und in der Annahme, dass solche Informationen richtig und vollständig sind und aus vertrauenswürdigen Quellen stammen. Eine Gewähr für die Richtigkeit und inhaltliche Vollständigkeit der Angaben in der Präsentation kann von uns nicht übernommen werden.

Bitte beachten Sie die Angaben zum Stand der Informationen. Die Informationen können durch aktuelle Entwicklungen überholt sein, ohne dass die bereitgestellten Dokumente/Informationen geändert wurden.

Die Präsentation ist streng vertraulich zu behandeln und darf nur von demjenigen verwendet werden, für den sie erstellt wurde und zwar ausschließlich für dessen interne Zwecke. Vervielfältigungen jeglicher Art sind nur mit unserer vorherigen ausdrücklichen schriftlichen Zustimmung erlaubt.